

BANCOS DE TRABAJO

EJEMPLOS DE BANCOS DE TRABAJO

Colores disponibles: Azul, gris y verde

Referencia (HxAxF):

BT-207 (840 x 2000 x 800 mm)

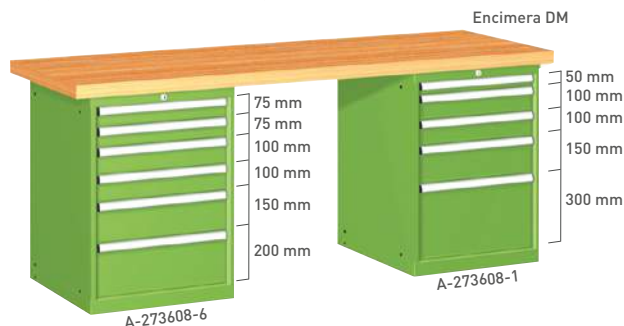

Referencia (HxAxF):

BT-156 (840 x 1500 x 800 mm)

BT-206 (840 x 2000 x 800 mm)

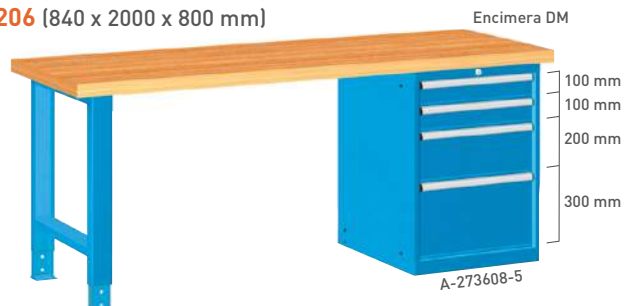

Referencia (HxAxF):

BT-151 (840 x 1500 x 800 mm)

BT-201 (840 x 2000 x 800 mm)

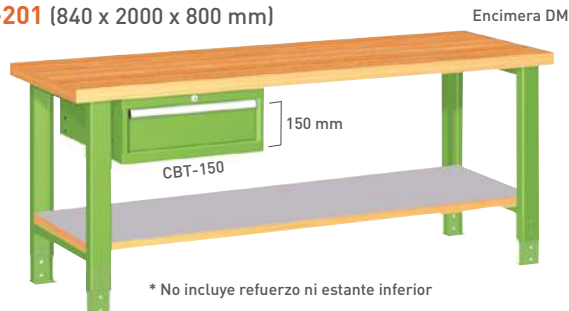

* No incluye refuerzo ni estante inferior

Referencia (HxAxF):

BT-15 (840 x 1500 x 800 mm)

BT-20 (840 x 2000 x 800 mm)

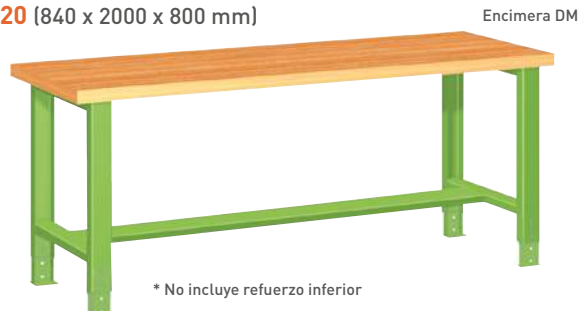

* No incluye refuerzo inferior

Referencia (HxAxF):

BT-153 (840 x 1500 x 800 mm)

BT-203 (840 x 2000 x 800 mm)

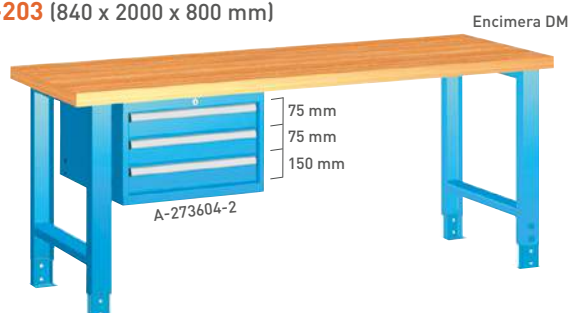

Referencia (HxAxF):

BT-152 (840 x 1500 x 800 mm)

BT-202 (840 x 2000 x 800 mm)

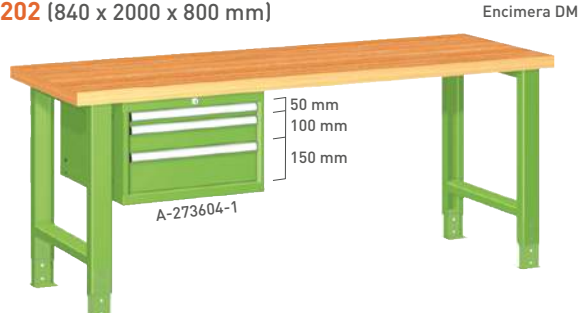

Referencia (HxAxF):

BT-155 (840 x 1500 x 800 mm)

BT-205 (840 x 2000 x 800 mm)

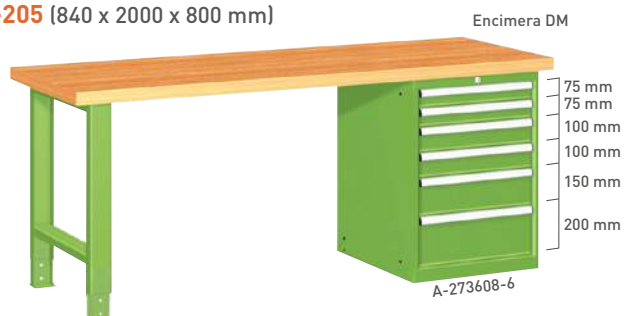

Referencia (HxAxF):

BT-154 (840 x 1500 x 800 mm)

BT-204 (840 x 2000 x 800 mm)

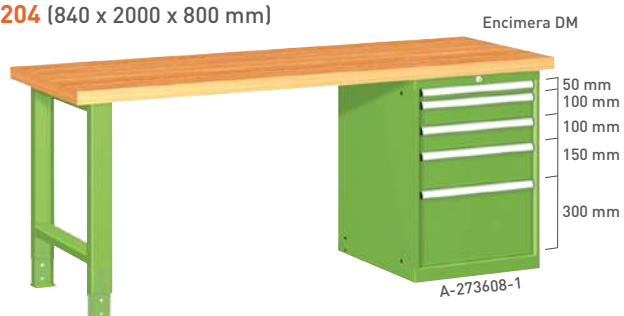

Todos los cajones son de extracción total y con capacidad de carga de 75 Kg, uniformemente repartida.

ACCESORIOS BANCOS DE TRABAJO

ACCESORIOS PARA BANCOS DE TRABAJO

ENCIMERAS

EN DM

Tablero de DM prensado con cantos redondeados.

Grosor: 40 mm



Referencias:

MA-1000 DM

(Ax F): 1000 x 800 mm

MA-1500 DM

(Ax F): 1500 x 800 mm

MA-2000 DM

(Ax F): 2000 x 800 mm

FORRADA DE GOMA

Tablero de DM, forrado con goma nitrílica y cantos en PVC color haya.

Grosor: 43 mm



Referencias:

MA-1000 G

(Ax F): 1000 x 800 mm

MA-1500 G

(Ax F): 1500 x 800 mm

MA-2000 G

(Ax F): 2000 x 800 mm

FORRADA DE CHAPA

Tablero de DM, forrado de chapa galvanizada de 2 mm de espesor.

Grosor: 41 mm

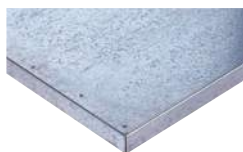

Referencias:

MA-1000 CH

(Ax F): 1000 x 800 mm

MA-1500 CH

(Ax F): 1500 x 800 mm

MA-2000 CH

(Ax F): 2000 x 800 mm

MELAMINADA

Tablero con recubrimiento laminado color gris y cantos PVC color haya.

Grosor: 40 mm

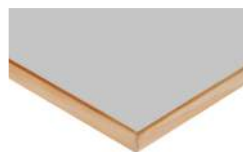

Referencias:

MA-1000 MG

(Ax F): 1000 x 800 mm

MA-1500 MG

(Ax F): 1500 x 800 mm

MA-2000 MG

(Ax F): 2000 x 800 mm

MULTIPLEX

Tablero de capas de haya contrapuestas, cepilladas y encoladas.

Grosor: 40 mm



Referencias:

MA-1500 M

(Ax F): 1500 x 800 mm

MA-2000 M

(Ax F): 2000 x 800 mm

PATAS

P-EXT/8090

Pata regulable en altura cada 50 mm

Alto:

Extensión
800/850/900 mm

Ancho:

80 x 34 mm
100 x 60 mm (base)

Fondo:

700 mm

Colores:

Azul RAL 5012
Gris RAL 7035
Verde RAL 6011

P-EXT/7510

Pata regulable en altura cada 25 mm

Alto:

Extensión
de 750 a 1050 mm

Ancho x Fondo:

80 x 722 mm

Colores:

Según carta de colores

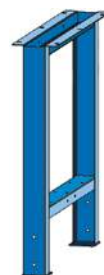

mod. P-EXT/8090
mod. P-EXT/7510

P-F830

Pata fija

Medidas (HxAxF):

830 x 80 x 772 mm
(altura banco
de 870 mm)

P-RF/830

Pata con ruedas fijas
goma Ø100 mm

Medidas (HxAxF):

830 x 80 x 772 mm

P-RM/830

Pata con ruedas móviles
con freno, goma Ø100 mm

Medidas (HxAxF):

830 x 80 x 772 mm



mod. P-F830



mod. P-RF/830

CAJÓN PARA BANCO DE TRABAJO

CBT-150

En chapa de acero, acabado pintura en polvo según carta de colores. Cajón de alto 150 mm, de extracción total. Se atornilla directamente a la encimera por la parte inferior. Material de fijación incluido.

Colores:

Azul RAL 5012
Gris RAL 7035
Verde RAL 5018

Medidas (HxAxF):

250 x 565 x 725 mm
Altura útil: 132 mm
Dimensiones cajón
(HxAxF):
150 x 459 x 612 mm

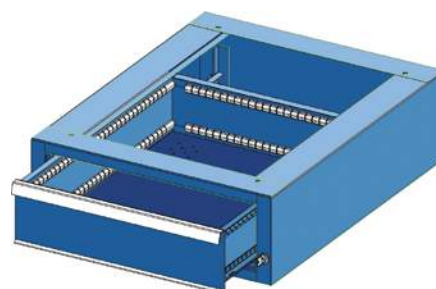

ACCESORIOS BANCOS DE TRABAJO

ESTANTE INFERIOR BANCO

Estante inferior de 30 mm de grosor con recubrimiento laminado gris y cantos color haya para banco de trabajo

Referencias:

- EI-1000 MG**
para banco de 1000 mm
- EI-1500 MG**
para banco de 1500 mm
- EI-2000 MG**
para banco de 2000 mm



REFUERZO INFERIOR BANCO

Estante inferior metálico para banco de trabajo de 2000 mm
Colores: azul RAL 5012, gris RAL 7035 y verde RAL 6011

Referencias:

- REI-1500**
para banco de 1500 mm
- REI-2000**
para banco de 2000 mm



ESTANTE PIE CAJONERA

Estante de madera multiplex, de 25 mm de grosor, para colocar en bancos de trabajo entre pie metálico y cajonera. Incluye soporte guía metálico y material de fijación. Soporte guía pintado según carta de colores.

Referencias:

- EIC-1500**
para banco de 1500 mm
(A)765 x (F)620 mm
- EIC-2000**
para banco de 2000 mm
(A)1265 x (F)620 mm
- EIC-2500**
para banco de 2500 mm
(A)1765 x (F)620 mm
- EIC-3000**
para banco de 3000 mm
(A)2265 x (F)620 mm

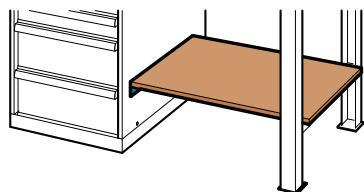

SOPORTE PARA PANEL



85090N C/T

Soporte simple para 1 panel en altura

85080N C/T

Soporte simple para 2 paneles en altura

TORNILLOS PARA BANCOS DE TRABAJO

Tornillo de sobremesa de guía redonda. Mordazas intercambiables. Base giratoria. Se puede fijar a una mesa fácilmente. **Material:** Acero fundido de alto grado.

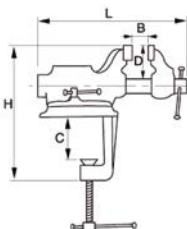

Referencia		B (mm)	C (mm)	D (mm)	H (mm)	L (mm)	Peso (Kg)
TBT-834V	63	63	75	47	225	210	4,5

Tornillo de banco de guía cuadrada para tareas pesadas con mordazas intercambiables. Yunque grande con eje de rosca laminado para operaciones delicadas. Puede usarse con la base giratoria (solicitar presupuesto). **Material:** Acero forjado de alto grado.

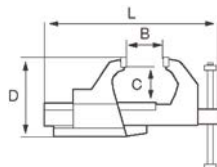

Referencia		B (mm)	C (mm)	D (mm)	L (mm)	Peso (Kg)
TBT-6072100	100	125	66	122	325	6,150
TBT-6072125	125	150	80	152	402	12,360
TBT-6072150	150	200	98	182	492	20,200
TBT-6072175	175	235	118	211	551	30,350



BANCOS DE TRABAJO PARA ELECTRÓNICA

BANCOS DE TRABAJO PARA ELECTRÓNICA

Encimera Melaminada en color gris con cantos PVC en color haya (ver pág. 100)

Regleta eléctrica con 3 interruptores y 1 enchufe
Colores: Según carta de colores

Referencia (HxAxF):

BTE-1500-1 (740/840 x 1500 x 800 mm)

BTE-2000-1 (740/840 x 2000 x 800 mm)

Composición:

1 encimera con 1 regleta eléctrica

2 patas eléctricas



Referencia (HxAxF):

BTE-1500-2 (740/840 x 1500 x 800 mm)

BTE-2000-2 (740/840 x 2000 x 800 mm)

Composición:

1 encimera con 1 regleta eléctrica

1 pata eléctrica

1 cajonera 27x36 U de 700 mm de alto (*)



(*) Todos los cajones son de extracción total y capacidad de carga de 75 Kg, repartida uniformemente.

Referencia (HxAxF):

BTE-1500-3 (740/1390 x 1500 x 800 mm)

BTE-2000-3 (740/1390 x 2000 x 800 mm)

Composición:

1 encimera con 1 regleta eléctrica

2 patas eléctricas

1 altillo



Referencia (HxAxF):

BTE-1500-4 (740/1390 x 1500 x 800 mm)

BTE-2000-4 (740/1390 x 2000 x 800 mm)

Composición:

1 encimera con 1 regleta eléctrica

1 pata eléctrica

1 cajonera 27x36 U de 700 mm de alto (*)

1 altillo con panel perforado

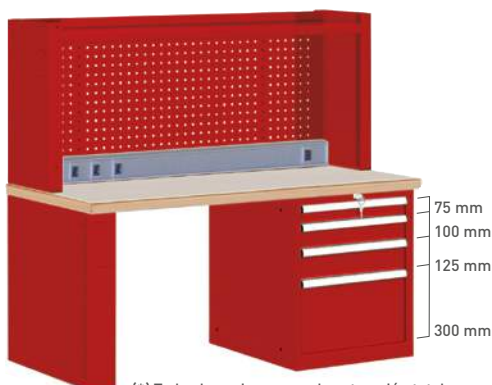

(*) Todos los cajones son de extracción total y capacidad de carga de 75 Kg, repartida uniformemente.

ENCIMERAS

Tableros con superficie disipativa, fabricado en lámina rígida adherida al interior conductor mediante el uso de pegamento conductor.

- Canteado de 2 mm de grosor en ABS gris
- Grosor estándar de 27 mm
- Color: Gris claro RAL 7035
- Disponible en dos medidas, de 1500 o 2000 mm.



Referencia (HxAxF):

MA-1500ESD (27 x 1500 x 800 mm)

MA-2000ESD (27 x 2000 x 800 mm)



Consulte más modelos de encimeras en la pág. 098

REGLETA PLÁSTICA

Regleta de PVC para paso de cables
Referencia: **RGTA-ALU**



ENCHUFE

Enchufe de un mecanismo
Referencia: **EN-ALU**



INTERRUPTOR

Interruptor unipolar
Referencia: **INT-ALU**



BANCOS DE TRABAJO PARA ELECTRÓNICA

PATAS ELÉCTRICAS

Fabricadas en chapa de acero, acabado pintura en polvo según carta de colores. Estructura con puerta lateral y cerradura de seguridad. Parte superior para conexiones neumáticas; parte inferior con dos perfiles en C para la instalación de instrumentos, transformadores, etc... Frontal preparado para la colocación de enchufes o tapetas. Los orificios laterales permiten la introducción de cableado o tubos de aire. Pueden montarse a derecha o izquierda.

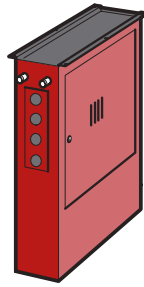

Medidas (HxAxF)	Posición puerta	Referencia
700 x 190 x 675 mm	derecha	PED-700
700 x 190 x 675 mm	izquierda	PEI-700
800 x 190 x 675 mm	derecha	PED-800
800 x 190 x 675 mm	izquierda	PEI-800

ARMARIOS CON CAJONES

A-273607-1

Medidas (HxAxF):
(700 x 565 x 725 mm)
Estantes (H):
75 mm
100 mm
125 mm
300 mm

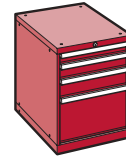

A-273607-6

Medidas (HxAxF):
(700 x 565 x 725 mm)
Estantes (H):
75 mm (x2)
100 mm
150 mm
200 mm

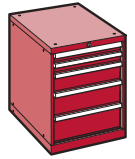

A-273608-1

Medidas (HxAxF):
(800 x 565 x 725 mm)
Estantes (H):
50 mm
100 mm (x2)
150 mm
300 mm

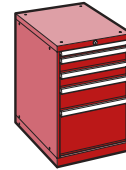

A-273608-6

Medidas (HxAxF):
(800 x 565 x 725 mm)
Estantes (H):
75 mm (x2)
100 mm (x2)
150 mm
200 mm

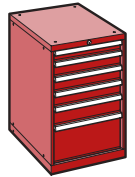

Estructura metálica con revestimiento en pintura epoxy, en color GRIS RAL 7035, para su montaje en bancos de electrónica. Disponible en dos medidas, de 1500 o 2000mm, así como en diferentes modelos.

ALTILLO

Referencia (HxAxF):
ABT-1500
(650 x 1500 x 350 mm)
ABT-2000
(650 x 2000 x 350 mm)

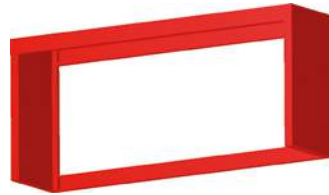

ALTILLO CON ESTANTE

Referencia (HxAxF):
ABT-1500 C/E
(650 x 1500 x 350 mm)
ABT-2000 C/E
(650 x 2000 x 350 mm)

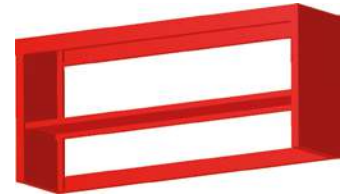

ALTILLO CON PANEL

Referencia (HxAxF):
ABT-1500 C/P
(650 x 1500 x 350 mm)
ABT-2000 C/P
(650 x 2000 x 350 mm)



ALTILLO CON PANEL Y ESTANTE

Referencia (HxAxF):
ABT-1500 C/PE
(650 x 1500 x 350 mm)
ABT-2000 C/PE
(650 x 2000 x 350 mm)



Luminaria estanca sin grapas con cuerpo de policarbonato inyectado gris claro y difusor de policarbonato inyectado con prismas interiores. Se suministra con soportes y tornillería para su fijación en bancos de trabajo o en altillos metálicos.

Potencia: 2x36W. Medidas (HxAxF): 120 x 1270 x 180 mm.

LUMINARIA PARA ALTILLO

LUMI-15/20A (para altillos de ancho 1500 / 2000 mm)

LUMINARIA PARA BANCO

LUMI-1500BT (para bancos de trabajo de 1500 mm)
LUMI-2000BT (para bancos de trabajo de 2000 mm)



ACCESORIOS PARA PANELES

GRP-4

Soporte metálico para 4 cajas con apertura frontal, modelo K-200/4. Acabado galvanizado.



Consulte más modelos, disponibles en las pág. 106 - 108

BANCOS DE TRABAJO DESMONTABLES

BANCOS DE TRABAJO METÁLICOS DESMONTABLES

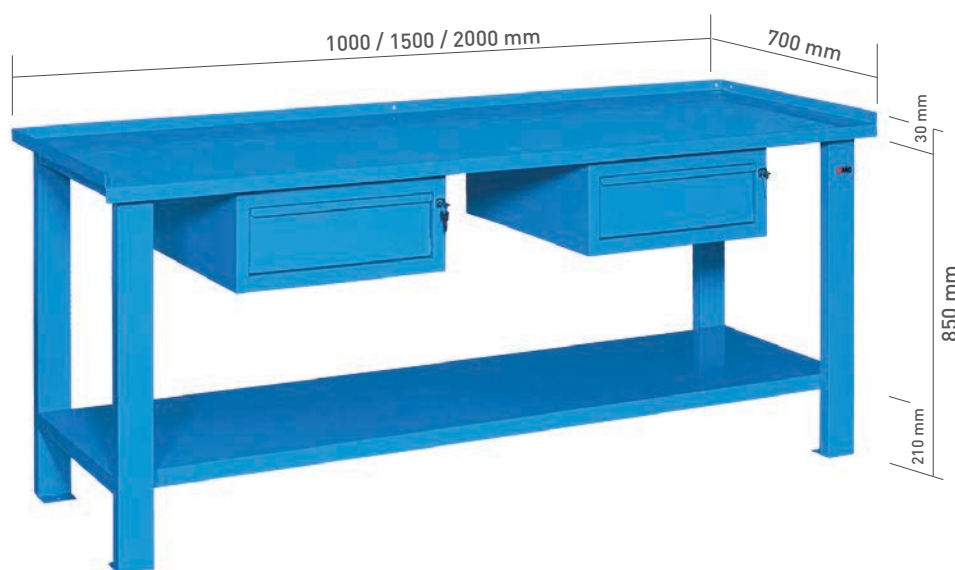

Color:  RAL 5015



PIE METÁLICO

Referencias:
P-BTM



CAJONERAS

Cajoneras metálicas preparadas para un montaje rápido y sencillo.



CBTM-116

1 cajón
Medidas (HxAxF):
210 x 505 x 580 mm
Capacidad de carga:
30 Kg / cajón

ENCIMERA

Encimera en chapa de acero de 3mm
Disponible en 3 medidas, con reborde trilateral.



CBTM-117

3 cajones
Medidas (HxAxF):
600 x 505 x 580 mm
Capacidad de carga:
30 Kg / cajón

ESTANTE INFERIOR METÁLICO

Se suministra con premontaje y tornillería para cualquier tipo de combinación.

Referencias:
EI-1000ME
EI-1500ME
EI-2000ME



CBTM-118

1 cajón + Puerta
Medidas (HxAxF):
600 x 505 x 580 mm
Capacidad de carga:
30 Kg / cajón

BANCOS DE TRABAJO DESMONTABLES

EJEMPLOS DE COMPOSICIÓN PARA EL MODELO BTM-1000

Medidas (HxAxF): 850 x 1000 x 700 mm

Capacidad de carga: 700 Kg, repartidos uniformemente.

BTM-1001

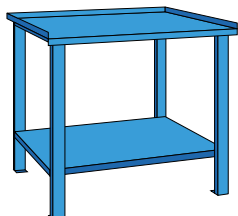

BTM-1002

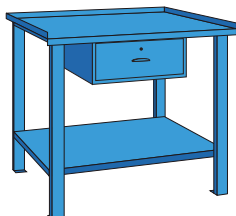

BTM-1003

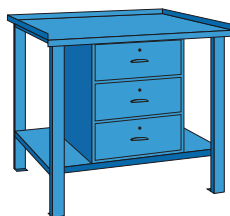

BTM-1004

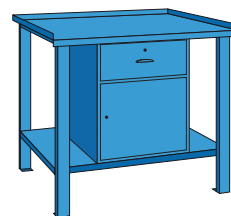

EJEMPLOS DE COMPOSICIÓN PARA EL MODELO BTM-1500

Medidas (HxAxF): 850 x 1500 x 700 mm

Capacidad de carga: 600 Kg, repartidos uniformemente.

BTM-1501

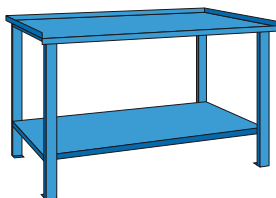

BTM-1502

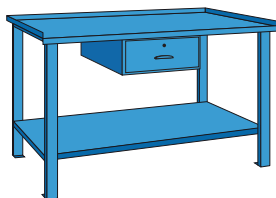

BTM-1503

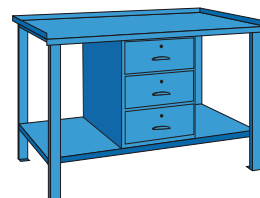

BTM-1504

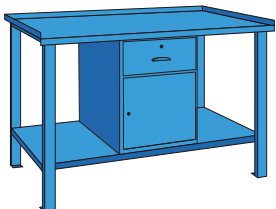

BTM-1505

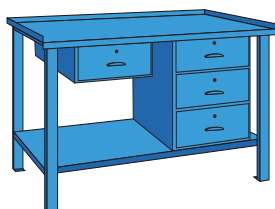

BTM-1506

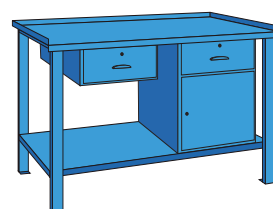

EJEMPLOS DE COMPOSICIÓN PARA EL MODELO BTM-2000

Medidas (HxAxF): 850 x 2000 x 700 mm

Capacidad de carga: 400 Kg, repartidos uniformemente.

BTM-2001

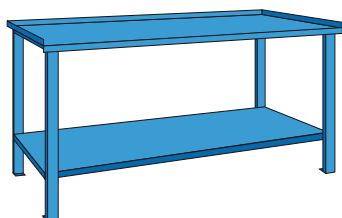

BTM-2002

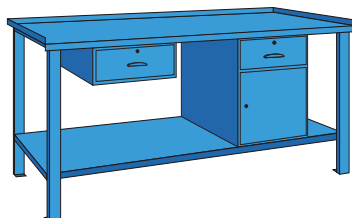

BTM-2003

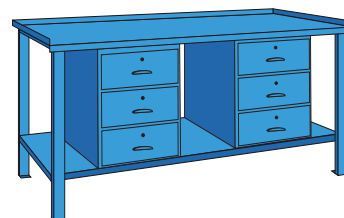

BTM-2004

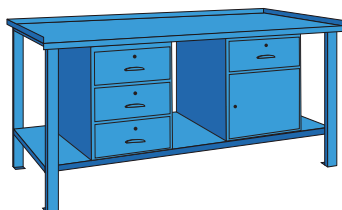

BTM-2005

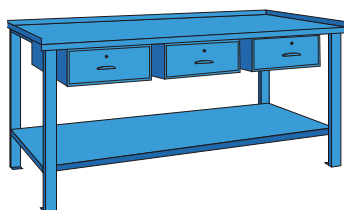

BTM-2006

